

T5-2518

【仕様】 2/3インチ500万画素カメラ対応 固定焦点レンズ

イメージサイズ: (2/3)

焦点距離:	25mm
最大口径比:	1:1.8
絞り:	F1.8~16
包括角度:	18.8×14.2°
最大画面寸法:	8.8×6.6mm (φ11mm)
至近距離:	0.15m (前玉面より)
TVディストーション:	-0.03%
バックフォーカス:	12.7mm
フランジバック:	17.526mm

操作方式:	フォーカス:	手動
	アイリス:	手動
作動温度範囲:		-10~+50°C
マウント:		C-マウント
フィルターネジ径:		M27 P=0.5
大きさ:		φ29×35.03mm
質量:		約62g

【構成】

- レンズ.....1
- レンズキャップ.....1
- ダストキャップ.....1

【外観図】

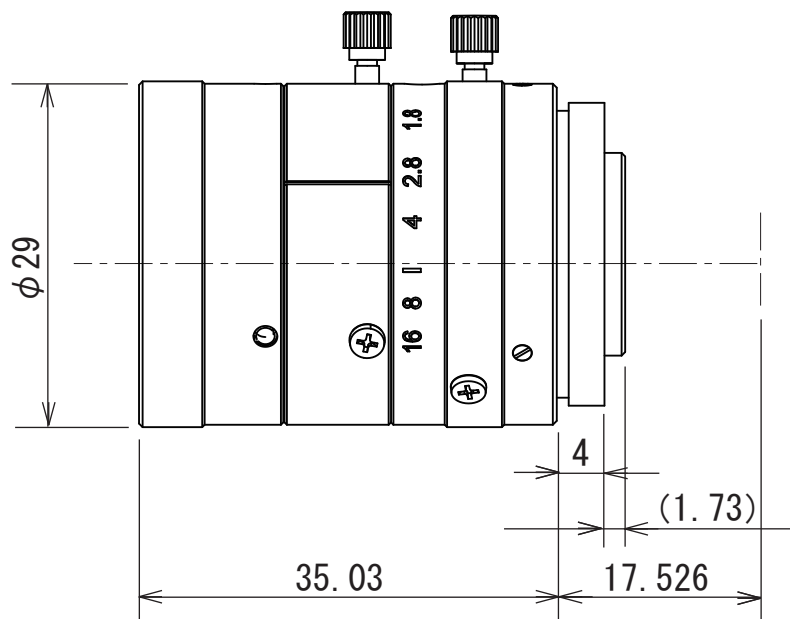

Unit:mm